

BASSO

830 & 850

930 & 950

subwoofer attivi
active subwoofers

manuale d'istruzioni
owner's manual

subwoofer
attivi
830 & 850
930 & 950
manuale d'istruzioni
owner's manual

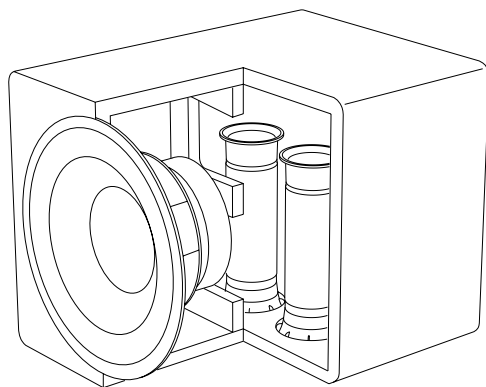

subwoofer attivo • <i>active subwoofer</i>	Basso 830	Basso 850
diametro altoparlante • <i>speaker diameter</i>	220 mm	275 mm
tipo di carico • <i>enclosure load</i>	twin reflex port	twin reflex port
tipo di amplificatore • <i>amplifier type</i>	AB-Class	AB-Class
potenza nominale • <i>nominal power</i>	75 W	150 W
potenza massima • <i>max power</i>	125 W	200 W
risposta in frequenza • <i>frequency response</i>	36 ÷ 180 Hz	27 ÷ 180 Hz
frequenza di crossover • <i>crossover frequency</i>	40 ÷ 180 Hz	40 ÷ 180 Hz
alimentazione • <i>power supply</i>	220 ÷ 240 V	220 ÷ 240 V
consumo massimo • <i>max power consumption</i>	125 W	250 W
stand-by • <i>stand-by consumption</i>	0.8 W	0.8 W
fusibile • <i>fuse</i>	1.0 A	2.0 A
dimensioni • <i>dimensions</i>	250 x 305 x 420 mm	310 x 335 x 440 mm
peso • <i>weight</i>	8.8 Kg	12.2 Kg
schermo magnetico <i>magnetic shield</i>	non schermato <i>no shielded unit</i>	non schermato <i>no shielded unit</i>
finitura <i>finishes</i>	vinile nero opaco <i>mat black vinyl</i>	vinile nero opaco <i>mat black vinyl</i>

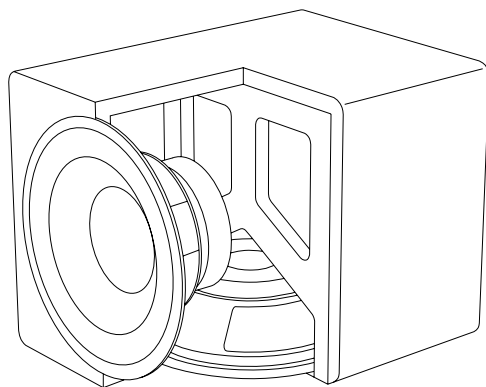

	Basso 930	Basso 950
subwoofer attivo • <i>active subwoofer</i>		
diámetro altoparlante • <i>speaker diameter</i>	220 mm	275 mm
radiatore passivo • <i>passive radiator</i>	220 mm	275 mm
tipo di amplificatore • <i>amplifier type</i>	D-Class	D-Class
potenza nominale • <i>nominal power</i>	250 W	300 W
potenza massima • <i>max power</i>	400 W	500 W
risposta in frequenza • <i>frequency response</i>	25 ÷ 180 Hz	24 ÷ 180 Hz
frequenza di crossover • <i>crossover frequency</i>	40 ÷ 180 Hz	40 ÷ 180 Hz
alimentazione • <i>power supply</i>	220 ÷ 240 V	220 ÷ 240 V
consumo massimo • <i>max power consumption</i>	300 W	350 W
stand-by • <i>stand-by consumption</i>	0.8 W	0.8 W
fusibile • <i>fuse</i>	3.15 A	3.15 A
dimensioni • <i>dimensions</i>	270 x 295 x 395 mm	310 x 335 x 435 mm
peso • <i>weight</i>	12.7 Kg	17.4 Kg
schermo magnetico <i>magnetic shield</i>	non schermato <i>no shielded unit</i>	non schermato <i>no shielded unit</i>
finitura <i>finishes</i>	vernice nera opaca <i>mat black paint</i>	vernice nera opaca <i>mat black paint</i>

CONTROLLI & CONNESSIONI

CROSSOVER

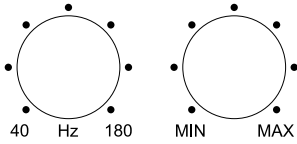

VOLUME

POWER

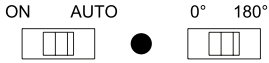

PHASE

LINE INPUT

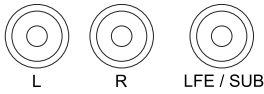

LINE INPUT

HIGH INPUT

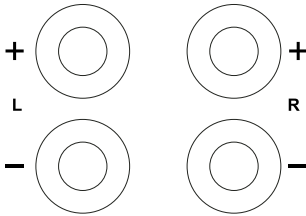

HIGH INPUT

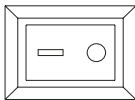

ON OFF

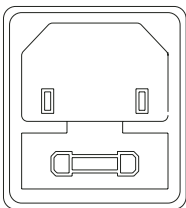

CONTROLS & LINKS

CROSSOVER

Frequenza di taglio (passa basso).
Cut frequency (low pass).

VOLUME

Livello del subwoofer.
Subwoofer level.

POWER

Tipo accensione (manuale o automatico).
Power mode (manual or automatic).

PHASE

Fase del subwoofer (0° o 180°).
Subwoofer phase (0° or 180°).

LINE INPUT

L - R : ingressi di segnale stereo.
L - R : *stereo signal inputs.*

LFE / SUB : ingresso di segnale mono.
LFE / SUB : *mono signal input.*

HIGH INPUT

Ingressi ad alto livello.
High level inputs.

ON / OFF

Interruttore del subwoofer.
Subwoofer switch.

Connettore del cavo di alimentazione.
Power cord socket.

Fusibile di rete.
Main fuse.

IMPORTANTE

Prima di installare il subwoofer, leggete attentamente queste istruzioni: vi aiuteranno ad ottenere le migliori prestazioni.

Posizionare il subwoofer lontano da fonti di calore, polvere e umidità. **Non** coprite il subwoofer: il pannello posteriore è **caldo!**

Per evitare scosse elettriche, **non** aprite il cabinet prima di aver scollegato il cavo dalla presa di corrente.

Scegliendo la posizione, tenete presente che piazzando il subwoofer vicino ad una parete o un angolo si rinforzano le basse frequenze.

IMPORTANT

Before setting up your subwoofer, please read carefully these instructions: you will be able to obtain the best performances.

Place the subwoofer in a location away from heat sources, dust and moisture. Do **not** cover the subwoofer: the back panel is **hot!**

To prevent electrical shocks, do **not** open the cabinet before having disconnected the power cord.

Choosing the position, remember that placing the subwoofer close to a wall or a corner, the low frequency level will increase.

RISPARMIO ENERGETICO

I subwoofer "Basso" rispettano le normative Europee in materia di risparmio energetico per la funzione stand-by.

ENERGY SAVING

The subwoofers "Basso" comply with European regulations on energy savings for stand-by mode.

INSTALLAZIONE

Effettuare tutti i collegamenti **prima** di allacciare il cavo di rete.

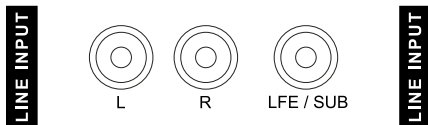

Se l'amplificatore è dotato di uscita di segnale mono per subwoofer, collegatela con un cavo schermato a **LINE INPUT** LFE/SUB. Utilizzando questo ingresso il **CROSSOVER** non è attivo.

Se l'amplificatore è dotato di uscite di segnale stereo, collegatele con un cavo schermato (RCA) a **LINE INPUT** L R, rispettando i canali "L" e "R". Utilizzando questo ingresso il **CROSSOVER** è attivo.

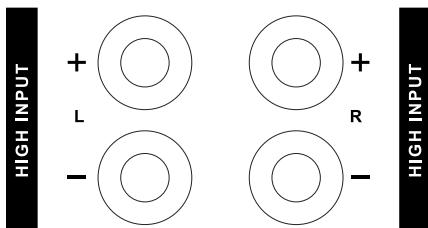

Se l'amplificatore è dotato **solo** di uscite per i diffusori, collegate i morsetti **HIGH INPUT** del subwoofer all'uscita per altoparlanti dell'amplificatore stesso (in parallelo alle casse) rispettando le polarità ed i canali "L" e "R".

INSTALLATION

All connections have to be made **before** the power cord is plugged in the socket.

If the amplifier is equipped with subwoofer mono signal output, link it by using a shielded cable to the **LINE INPUT** LFE/SUB. Using this input, the **CROSSOVER** do not works.

If the amplifier is equipped with stereo signal outputs, link them by using a shielded cable (RCA) to the **LINE INPUT** L R, keeping the "R" and "L" channels. Using this input, the **CROSSOVER** is running.

If the amplifier is equipped **only** with the outputs for loudspeakers, connect the **HIGH INPUT** terminals to the speaker outputs of the amplifier (parallel coupling the speakers) keeping polarity and "L" and "R" channels.

ALIMENTAZIONE

Collegate l'alimentazione alla presa utilizzando il cavo in dotazione e posizionate l'interruttore su **ON**.

Se il subwoofer è inutilizzato per lungo tempo, posizionate l'interruttore su **OFF**.

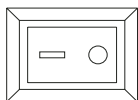

ON OFF

Nel caso sia necessario, sostituire il fusibile con uno di eguale valore, altrimenti la garanzia viene meno e si potrebbe danneggiare il subwoofer.

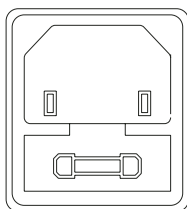

SUPPLY

Connect the supply to the socket by using the supplied power cord and turn the switch to **ON**.

*If the subwoofer is not used for long time, put the switch to **OFF** position.*

If you experience blown the fuse, replace it with same type one; doing otherwise, the warranty will avoid and the subwoofer can be damaged.

USO

Posizionando il deviatore **POWER** su **AUTO**, il subwoofer entra in funzione automaticamente in presenza di segnale (LED verde) e ritorna in stand-by (LED rosso) dopo circa quindici minuti di assenza del segnale stesso.

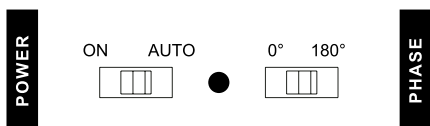

Posizionando il deviatore **POWER** su **ON**, il subwoofer è sempre in funzione (LED verde), anche in assenza di segnale.

USE

Setting the switch **POWER** to **AUTO**, the subwoofer automatically switch-on as soon as a signal is present (green LED) and turn to the stand-by mode (red LED) about fifteen minutes after the signal is not present.

Setting the switch **POWER** to **ON**, the subwoofer is always working (green LED), without signal too.

USO

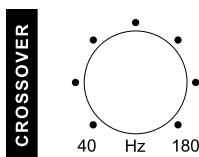

Utilizzando il **CROSSOVER**, regolate la frequenza di taglio del subwoofer: ruotate la manopola sino ad individuare la posizione adatta al vostro impianto ed all'ambiente d'ascolto.

Utilizzando l'ingresso LFE il **CROSSOVER** non è attivo: usate i controlli dell'amplificatore.

Regolate il livello delle basse frequenze con il **VOLUME** e scegliete la posizione adatta al vostro impianto ed all'ambiente d'ascolto.

USE

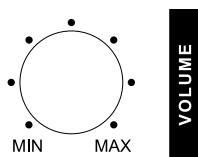

Using the **CROSSOVER**, adjust the cut frequency of the subwoofer: turn the knob until you find the right position for your system and for the listening room.

Using the LFE input, the **CROSSOVER** do not works: the amplifier's controls are used instead.

Adjust the bass frequencies level by the **VOLUME** and choose the right position for your system and for the listening room.

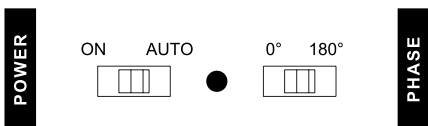

Il corretto rapporto di fase tra i diffusori ed il subwoofer dipende dal posizionamento in ambiente delle casse: provate a cambiare la fase (0° o 180°) agendo sul deviatore **PHASE**, quindi scegliete la posizione adatta al vostro impianto ed all'ambiente d'ascolto.

The right phase relation between loudspeakers and subwoofer depends on the boxes placement inside the room: try to change the phase (0° or 180°) by using the switch **PHASE**, then choose the right one for your system and for the listening room.

MESSA A PUNTO

Fate riferimento al manuale di istruzioni del vostro amplificatore per regolare i livelli del subwoofer e/o ulteriori controlli.

Spostate il subwoofer all'interno della stanza per individuare la posizione che fornisce le migliori prestazioni: anche piccoli cambiamenti possono fornire grandi differenze acustiche.

RODAGGIO

Il suono di tutti i diffusori migliora con il tempo: le prestazioni ottimali si ottengono solo dopo alcune decine di ore di ascolto.

SUGGERIMENTI

Vi suggeriamo di conservare l'imballo originale: eventuali danni da trasporto causati da un imballaggio non corretto non sono coperti da garanzia, anche in caso di assistenza.

I subwoofer sono provvisti di griglia frontale per proteggere gli altoparlanti. E' possibile l'uso senza la griglia, ma raccomandiamo questa protezione per evitare danni accidentali ai componenti. **NON** toccate gli altoparlanti perché si possono danneggiare.

Il cabinet ha solo bisogno di essere spolverato; se necessario, utilizzate un panno umido.

FINE TUNING

Follow the instruction manual of your amplifier to adjust the subwoofer levels and/or further controls.

To locate the position supplying the best performances, try to move the subwoofer inside your listening room: even small differences can supply important acoustical changes.

RUNNING-IN

The sound of all speakers improves with the time: the better performances can be matched just after several hours of listening.

SUGGESTIONS

We suggest you to retain the original packing for future use: the freight damages due to incorrect packaging shall not be covered by the warranty, in the event of servicing too.

*The subwoofers are equipped with a front grille to protect drivers. It is possible to use them without this grille, but we recommend this protection to prevent accidental damage to the drivers. Do **NOT** touch the loudspeakers as damage may easily result.*

Usually, the cabinet only requires dusting; if needed, just use a damp cleaning cloth.

RICICLAGGIO

- Al termine della durata, il presente prodotto deve essere riciclato/smaltito in modo ecologico, in conformità alla legislazione vigente.
- Il simbolo del bidone della spazzatura barrato indica che il presente prodotto rientra nell'ambito della Direttiva UE "Rifiuti di Apparecchiature Elettriche ed Elettroniche" (RAEE) e della Direttiva UE "Restrizione dell'uso di determinate sostanze pericolose nelle apparecchiature elettriche ed elettroniche" (ROHS), non ne è quindi consentito lo smaltimento insieme ai rifiuti domestici.
- Infatti, a tutela dell' ambiente e della salute umana, i rifiuti di apparecchiature elettriche ed elettroniche devono essere sottoposti ad uno specifico trattamento, indispensabile per evitare la dispersione degli inquinanti contenuti all'interno delle apparecchiature stesse.
- Inoltre sarà possibile riutilizzare/riciclare parte dei materiali di cui i rifiuti di apparecchiature elettriche ed elettroniche sono composti, riducendo così l'utilizzo di risorse naturali nonché la quantità di rifiuti da smaltire.
- Coral Electronic srl, in qualità di produttore di questa apparecchiatura, è impegnato nel finanziamento e nella gestione di attività di trattamento e recupero dei rifiuti di apparecchiature elettriche ed elettroniche compatibili con l'ambiente e con la salute umana.
- E' responsabilità dell'utilizzatore del prodotto provvedere al conferimento dello stesso al centro di raccolta di rifiuti di apparecchiature elettriche ed elettroniche predisposto dal Comune di residenza o al centro di raccolta locale. I competenti uffici comunali possono fornire maggiori informazioni sui centri di raccolta.
- Qualora l'utilizzatore avesse deciso di acquistare un nuovo prodotto, di tipo equivalente e destinato a svolgere le stesse funzioni di quello da smaltire, potrà portare la vecchia apparecchiatura elettrica/elettronica al punto vendita presso cui effettua il nuovo acquisto: il rivenditore sarà tenuto a ritirare gratuitamente la vecchia apparecchiatura.
- L'abbandono ed il deposito incontrollato di rifiuti di apparecchiature elettriche/elettroniche sono puniti con sanzioni amministrative pecuniarie, salvo che il fatto costituisca reato più grave.

RECYCLING

At end of life, you must ensure that this product is disposed off in accordance with the laws in force in your country. The crossed-out wheellie bin symbol means that this product falls under the scope of the E.U. "Waste Electrical and Electronic Equipment" (WEEE) directive and "Restriction Of the use of certain Hazardous Substances in electrical and electronic equipment" (ROHS) directive and should not be disposed off with your household waste.



GARANZIA

La Coral Electronic garantisce le caratteristiche ed il perfetto funzionamento di questo apparecchio. Qualora tuttavia, per un qualsiasi motivo non imputabile ad uso improprio, erronea installazione o manomissione, esso dovesse presentare difetti di funzionamento, l'acquirente potrà usufruire dell'assistenza tecnica gratuita per il periodo di due anni dalla data di acquisto, certificata dal documento di vendita. In caso di necessità, l'acquirente consegnerà l'apparecchio accuratamente imballato, preferibilmente nell'imballo originale, al rivenditore presso il quale è stato effettuato l'acquisto, che provvederà all'inoltro al nostro centro assistenza. In alternativa, l'acquirente potrà inviare a proprie spese l'apparecchio direttamente al nostro laboratorio. In ogni caso l'apparecchio dovrà essere accompagnato dal documento di vendita.

Prima di usufruire del servizio assistenza, oppure in caso di dubbi relativi al funzionamento ed all'utilizzo dell'apparecchio, consigliamo di rileggere attentamente le istruzioni.

WARRANTY

Coral Electronic guarantees characteristics and perfect operation of its products. Coral Electronic will replace those parts which should prove defective within two years from the date of purchase, certified by the sales receipt. The warranty is void in case of misuse or illegal opening. For more details, please contact the official distributor in your country.



Indiana Line is a brand of Coral Electronic - 10098 Rivoli - Torino - Italy - www.indianaline.it

Ci riserviamo il diritto di modificazioni senza preavviso. Decliniamo ogni responsabilità per eventuali errori o imprecisioni.
We reserve the right to change the specifications without notice. We decline each liability for any mistake or inaccuracy.
